

# Catarifrangenti serie K

## ■ Dimensioni (in mm)

**K-7** Catarifrangente per versione polarizzata  
 Superficie riflettente effettiva: 56 x 36 mm  
 Materiale: specchio in acrilico / base in ABS resistente al calore  
 Grado di protezione: IP 67  
 Montaggio: viti M3 (in alternativa usare adesivo)

**CAD**

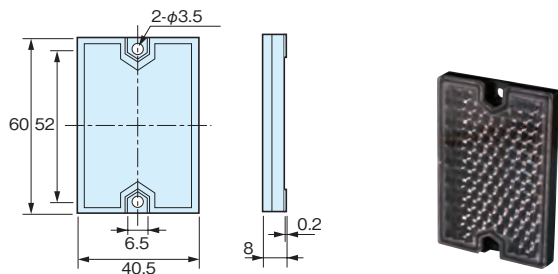

**K-MT4**

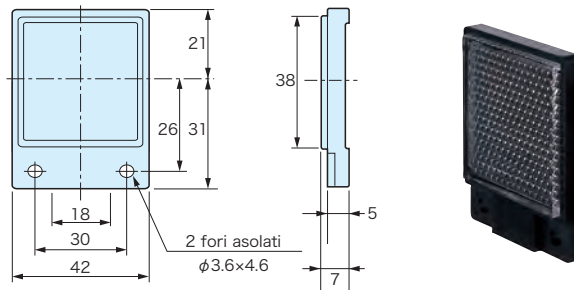

**K-71** Catarifrangente per versione polarizzata  
 Superficie riflettente effettiva: 32 x 19 mm  
 Montaggio: staffa di montaggio compresa e viti M3  
 (in alternativa usare adesivo)

**CAD**

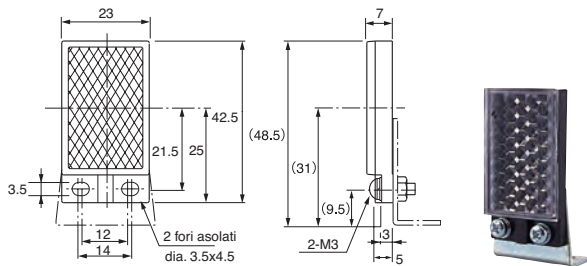

**K-8** Catarifrangente per versione polarizzata  
 Superficie riflettente effettiva: 47 x 47 mm  
 Materiale: specchio metacrilato, base ABS resistente al calore  
 Grado di protezione: IP67  
 Montaggio: viti M4

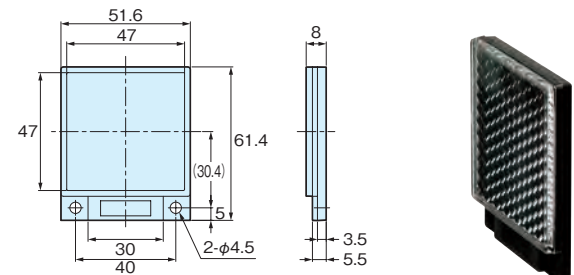

**K-77** Catarifrangente per versione polarizzata  
 Superficie riflettente effettiva: 68 x 56 mm  
 Montaggio: viti M3

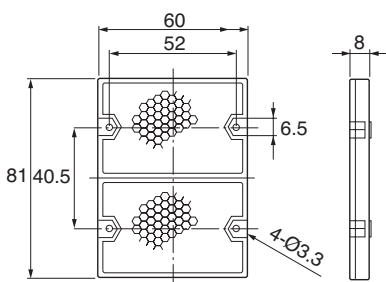

**K-15** Catarifrangente per versione polarizzata  
 Superficie riflettente effettiva: 55 x 36 mm  
 Materiale: specchio metacrilato, ABS resistente al calore  
 Grado di protezione: IP67  
 Montaggio: viti M3

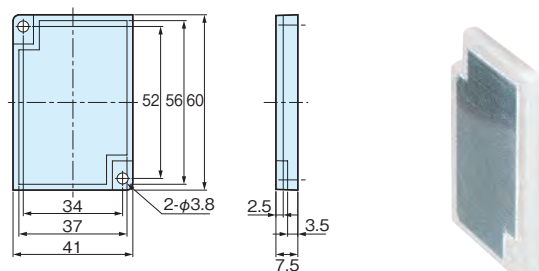

**K-72** Catarifrangente per versione polarizzata  
 Superficie riflettente effettiva: 29 x 8 mm  
 Materiale: Specchio in acrilico / Base in ABS resistente al calore  
 Grado di protezione: IP 67  
 Montaggio: staffa di montaggio compresa e viti M3

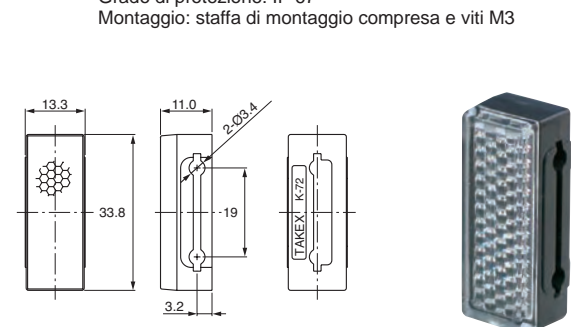

**K-10** Catarifrangente per versione polarizzata

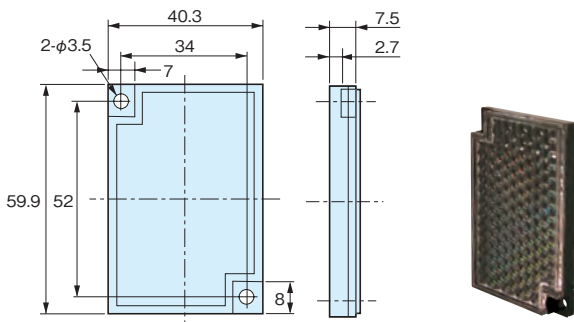

Ed. 06/21 - Tutti i dati sono soggetti a variazione senza preavviso

# Catarifrangenti serie K

## ■ Dimensioni (in mm)

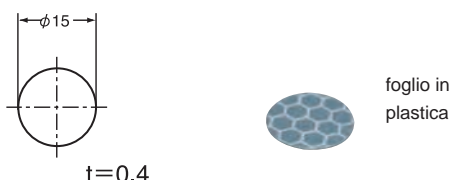
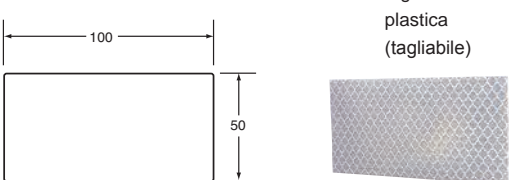
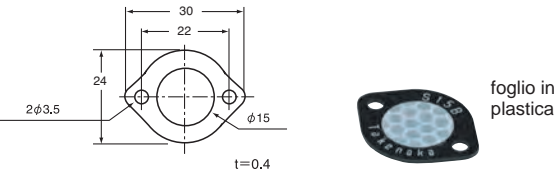
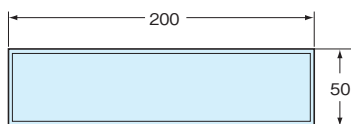
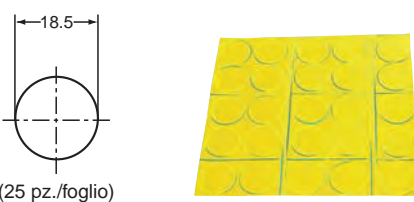
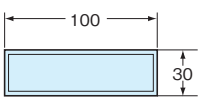
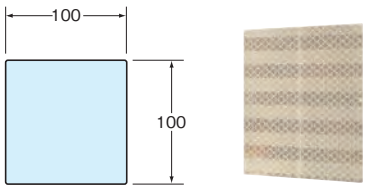
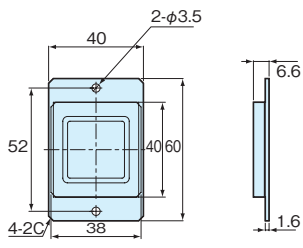
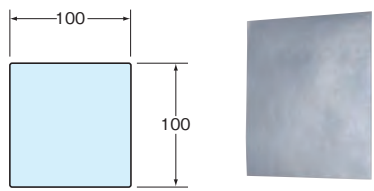
<p><b>S-15</b> Superficie riflettente effettiva: Ø15 Montaggio: adesivo</p> <p><b>CAD</b></p>  <p>foglio in plastica</p>	<p><b>S-510G</b> Catarifrangente per versione polarizzata Superficie riflettente effettiva: 100 x 50mm Montaggio: adesivo</p>  <p>foglio in plastica (tagliabile)</p>
<p><b>S-15B</b> Superficie riflettente effettiva: Ø 15 Montaggio: adesivo o viti M3</p> <p><b>CAD</b></p>  <p>foglio in plastica</p>	<p><b>S-520</b> Catarifrangente per versione polarizzata Superficie riflettente effettiva: 198 x 48 mm / colore: giallo Montaggio: adesivo</p>  <p>foglio in plastica (non tagliabile)</p>
<p><b>S-25</b></p>  <p>foglio in plastica</p> <p>(25 pz./foglio)</p>	<p><b>S-310-S</b> Catarifrangente per versione polarizzata Superficie riflettente effettiva: 98 x 28 mm / colore: argento Montaggio: adesivo</p>  <p>foglio in plastica (non tagliabile)</p>
<p><b>S-100N</b> Superficie riflettente effettiva: 100mm x 100mm (S-100) Montaggio: adesivo</p>  <p>foglio in resina (tagliabile)</p>	<p><b>S-0503A</b> Per versione polarizzazione Superficie riflettente effettiva: 24 x 24 mm Materiale: specchio acrilico, base in ABS Piastra di montaggio acciaio inox 304 Grado di protezione: IP64 Metodo di montaggio: viti M3</p> 
<p><b>S-200</b> Superficie riflettente effettiva: 100mm x 100mm (S-100) Montaggio: adesivo</p>  <p>foglio in resina (tagliabile)</p>	